

Pirkėjo gidas

HEMNES

Svetainės baldai

DIZAINAS

Carina Bengs

PRIEŽIŪRA

Valykite drėgna šluoste. Jei reikia, naudokite švelnų valiklį. Nusausinkite švaria šluoste.

NAUDINGA ŽINOTI

Jei yra galimybė rūšiuoti, galima atskirti perdirbamas ar energija verčiamas atliekas. Daugiau informacijos apie atliekų rūšiavimą teiraukitės jūsų miesto savivaldybėje ar atliekų perdirbimo punktuose.

SAUGUMAS

Skirtingoms sienoms reikalingos skirtingos tvirtinimo detalės (parduodamos atskirai), todėl rinkitės jas atsižvelgdami į savo namų sienų tipą.



Funkcionalumas ir stiliaus vientisumas

HEMNES – tai įvairiai pritaikomi svetainės baldai, suteikiantys jūsų namams jaukumo. Su jais lengva įsirengti ne tik poilsio, bet ir darbo erdves tame pačiame kambaryje. Tiesiog pasirinkite, ko jums reikia: stalų, knygų lentynų, spintelių su stiklinėmis durelėmis, rašomųjų stalų ar televizoriui ir kitai įrangai skirtų baldų. Daugelis jų yra su praktiškais priedais, pavyzdžiui, laidų tvarkyklėmis. HEMNES baldai yra nesenstančio dizaino ir ypač patvarūs, nes daromi iš masyvinės medienos. Šios savybės užtikrina, kad savo pasirinkimu džiaugsitės labai ilgai. Ir dar, jie gražiai dera tarpusavyje ir puikiai tinka visur namuose.

Natūralus grožis

Viena iš priežasčių, kodėl baldai HEMNES yra ypatingi – jie padaryti iš masyvinės medienos. Ji yra ypač tvirta ir laikui bėgant tampa dar gražesnė, o unikalus medienos raštas suteikia kiekvienam baldui išskirtinumo. HEMNES skleidžia jaukumą, šilumą ir yra ilgaamžiški, todėl puoš jūsų namus daugybę metų.

Naudinga žinoti

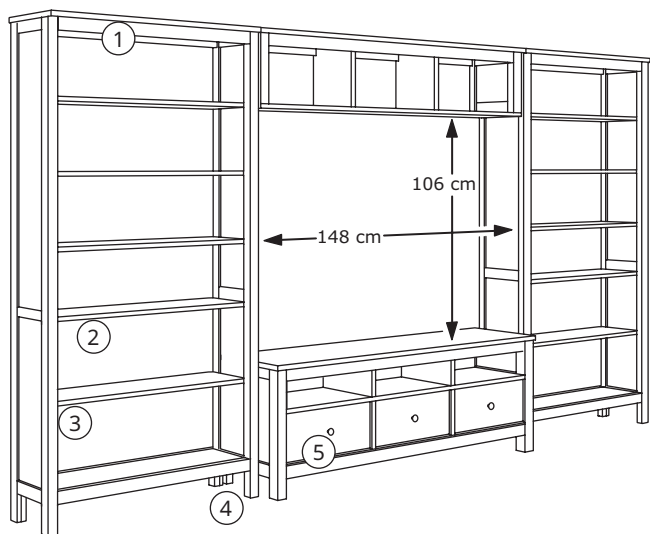

1. Įrenkite spintelių apšvietimą. Tam puikiai tinka šviestuvai FORMAT. Jie skleidžia koncentruotą šviesą, todėl apšviečia nedidelius plotus kaip tik ten, kur reikia;

2. Lentynas galima įtaisyti norimame aukštyje;

3. Apatinę lentyną galima išimti, todėl patogiu po ją įrengti elektros lizdų ir kt.;

4. Kojelių aukštį galima reguliuoti, kad baldai tvirtai stovėtų net ant nelygių grindų;

5. Trys talpūs stalčiai DVD diskams ir kitiems daiktams laikyti. Su bėgeliais, todėl lengvai ir sklandžiai darinėjasi net visiškai pripildžius.

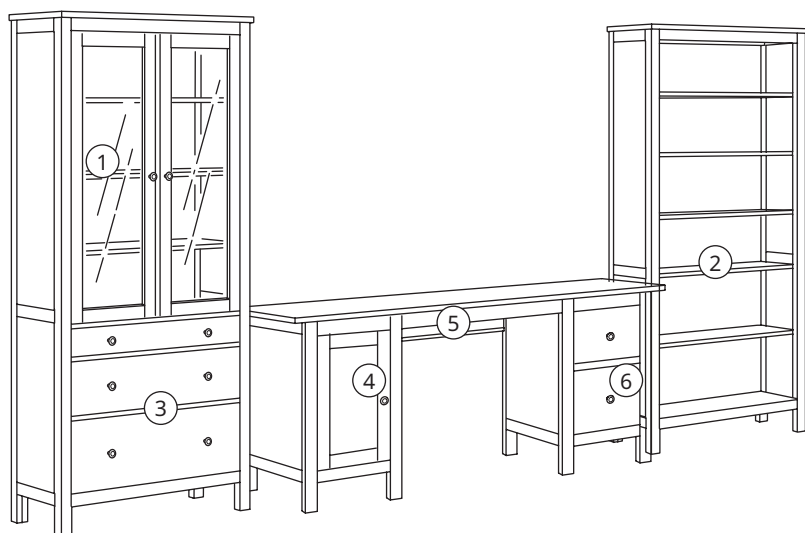

1. Švelnaus uždarymo lankstai tiesiog įstatomi į vietą, todėl baldą labai lengva surinkti, o durelės užsidaro tyliai, be trinktelėjimo;

2. Lentynas galima įtaisyti norimame aukštyje;

3. Talpūs stalčiai daiktams laikyti, pavyzdžiui, žaidimams, atsarginei antklodei ir kt.;

4. Spintelės lentyną irgi galima įtaisyti norimame aukštyje, todėl patogiu laikyti kompiuterį;

5. Po stalviršių yra lentynėlė laidams ir elektros lizdams padėti, kad būtų po ranka, bet netrukdytų ir nesimatytų;

6. Apatiniame stalčiuje įrengtas segtuvų laikiklis, pritaikytas A4

Visos dalys ir kainos



Spintelė su stiklinėmis durelėmis ir 3 stalčiais, 90×197 cm. Didž. lentynos apkrova – 30 kg. Masyvinė mediena. Su trimis reguliuojamosiomis lentynomis, kad būtų patogų laikyti įvairaus dydžio daiktus. Reguliuojamosios kojelės, todėl baldas tvirtai stovės net ant nelygių grindų. Mažesniame stalčiuje patogų laikyti rašiklius, stalo įrankius, įvairias smulkmenas. Kiti du stalčiai yra talpūs, todėl tilps didesni daiktai, pavyzdžiui, žaidimai, atsarginė antklodė ir pan. Durelės užsidaro tyliai, be trinktelėjimo, nes su švelnaus uždarymo lankstais. Stalčiai su bėgeliais, todėl darinėjasi lengvai ir sklandžiai.

Tamsiai ruda	703.717.71	239 €
Baltai beicuota	503.717.72	239 €
Baltas beicas/šviesi ruda	504.135.07	239 €
Tamsiai ruda/šviesi ruda	504.522.97	239 €



Knygų spinta, 49×197 cm. Masyvinė mediena. Su viena pritvirtinta ir keturiomis reguliuojamosiomis lentynomis. Apatinę lentyną galima išimti, todėl po ja patogų įrengti elektros lizdų ir pan. Reguliuojamosios kojelės, todėl baldas tvirtai stovės net ant nelygių grindų.

Tamsiai ruda	603.717.62	109 €
Baltai beicuota	403.717.63	109 €



Knygų spinta, 90×197 cm. Masyvinė mediena. Su viena pritvirtinta ir keturiomis reguliuojamosiomis lentynomis. Apatinę lentyną galima išimti, todėl po ja patogų įrengti elektros lizdų ir pan. Reguliuojamosios kojelės, todėl baldas tvirtai stovės net ant nelygių grindų.

Tamsiai ruda	203.717.64	139 €
Baltai beicuota	903.717.65	139 €
Baltas beicas/šviesi ruda	604.135.02	139 €
Tamsiai ruda/šviesi ruda	204.522.94	139 €

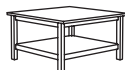

Kavos staliukas, 90×90 cm, 46 cm aukščio. Su lentyna žurnalams ir smulkmenoms.

Tamsiai rudas	101.762.92	99 €
Baltai beicuotas	101.762.87	99 €
Baltas beicas/šviesi ruda	304.134.95	99 €

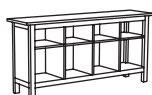

Konsolinis stalas, 157×40 cm. Didž. lentynos apkrova – 15 kg. Masyvinė mediena. Su 8 įvairaus dydžio skyreliais, todėl patogų laikyti knygas, žurnalus, aksesuarus ir kt. Galima pastatyti už sofos, palei sieną arba kambario viduryje kaip pertvarą.

Tamsiai rudas	002.518.09	149 €
---------------	------------	--------------



Indauja, 157×88 cm. Tilps ir indai, ir stalo aksesuarai. Su giliomis lentynomis ir dviem dideliais stalčiais.

Tamsiai ruda	803.092.55	239 €
--------------	------------	--------------

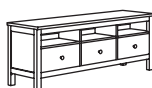

TV staliukas, 148×47 cm.

Tamsiai rudas	502.970.46	179 €
Baltai beicuotas	802.970.21	179 €
Baltas beicas/šviesi ruda	504.135.26	179 €
Tamsiai ruda/šviesi ruda	104.523.03	179 €

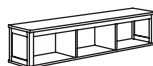

Sieninė-jungiamoji lentyna, 148×37 cm.

Didž. apkrova – 30 kg. Masyvinė mediena. Skirta sujungti dvi atskirai pastatytas spinteles, paliekant vietos plačiaekraniam televizoriui. Gražiai atrodo ir pakabinta viena.

Tamsiai ruda	202.972.17	95 €
Šviesiai ruda	802.972.19	95 €
Baltai beicuota	602.972.20	95 €

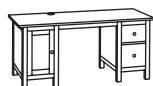

Rašomasis stalas, 155×65 cm. Po stalviršiu yra lentynėlė elektros lizdams ir laidams tvarkingai laikyti. Spintelėje yra reguliuojamoji lentyna, todėl galima keisti jos vietą pagal poreikį, pavyzdžiui, kad tilptų kompiuteris. Apatiniame stalčiuje įrengtas segtuvų laikiklis, pritaikytas A4 ir laiškų formato dokumentams.

Papildomai galima įsigyti stalo priedą – lentynėlę HEMNES.

Tamsiai rudas	602.457.21	199 €
Baltai beicuotas	702.457.25	199 €



Rašomasis stalas su 2 stalčiais, 120×47 cm. Masyvinė mediena – tvirta natūrali medžiaga.

Tamsiai rudas	103.632.17	129 €
Baltai beicuotas	903.632.23	129 €

Děžeš



KVARNVIK děžutės / 3 vnt.

Smėlinės 604.594.77 **14,99 €**



KVARNVIK dėžutė su dangčiu, 18×25×15 cm.

Smėlinė 504.668.69 **6,99 €**



KVARNVIK dėžė su dangčiu, 25×35×20 cm.

Smėlinė 204.594.79 **7,99 €**

Mūsų paslaugos

IKEA prekės sukurtos taip, kad galėtumėte parsivežti ir surinkti jas patys. Jei reikia pagalbos, pasinaudokite mūsų teikiamomis paslaugomis. Daugiau informacijos apie paslaugas ir jų kainas teiraukitės IKEA parduotuvėje arba apsilankykite interneto svetainėje www.IKEA.lt.



Prekių pristatymas

Dauguma mūsų prekių supakuotos taip, kad galėtumėte parsivežti jas patys. Jei reikia, galime pristatyti pirkinius į jūsų namus ar biurą už papildomą mokestį. Paslaugos kainų teiraukitės Pirkėjų aptarnavimo skyriuje.

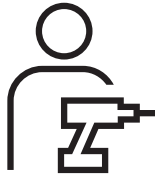

Baldų surinkimas

IKEA baldus paprasta surinkti patiems. Jei pageidausite, už papildomą mokestį galėsime surinkti įsigytus baldus jūsų namuose ar biure. Paslaugos kainos teiraukitės Pirkėjų aptarnavimo skyriuje.



Pirkimas išsimokėtinai

Pirkimo išsimokėtinai paslaugą teikia GENERAL FINANCING BANKAS. Išsimokėtinai atsiskaityti galite už IKEA prekes, kurių vertė - iki 15 000 €.

